

より楽しく より清潔に

ダストオーパック®

セントラルクリーナー

取扱説明書



DUSTOPACK
ダストオーパック®

INOX 東栄株式会社

www.labinox.co.jp

〒103-0024 東京都中央区日本橋小舟町11-7(ダイセンビル)

TEL:03(5623)5681 FAX:03(5623)5682

本社:東京 営業所:大阪・名古屋

取扱説明書は必ず保存しておいてください

INOX 東栄株式会社

ご注意



このマークは本製品をご使用いただく際に特にご注意
いただく内容を説明しています。製品使用前に必ずお
読み下さい。

指示された内容については必ずお守り下さい。指示を
無視した取り扱いを行った場合、警告表示された危険
が発生する可能性があります。

警告表示は下記の3つのレベルに分類されます。

警告表示の種類

<種類>

<危険度>



死亡・重傷事故が差し迫った状態



死亡・重傷事故が存在する危険



軽傷から中程度の障害を受ける危険

この度はダストオーパック・セントラルクリーナーをお求めいただき誠にありがとうございました。

本機はセントラルクリーナーの専門メーカーとして30年以上の経験と技術を活かし、より強力に、より静かに、より使いやすく、をモットーとした本格派セントラルクリーナーです。

この取扱説明書は本機の使用方法及び扱い方について説明しています。本機は、安全について配慮して製造されていますが、お客様の取り扱いや操作上のミスが大きな事故につながる可能性がございます。



そのような危険を回避するために、必ず取扱説明書を熟読の上、内容を十分にご理解いただいた上でご使用下さい。



また、「できないこと」や「行ってはいけないこと」は極めて多くあり、取扱説明書に全て記載することはできません。つきましては、取扱説明書に記載されていないことや、不明な点がございましたら、お買い上げ店または当社サービス部へご連絡下さい。



目次

1. 安全上の注意	P 1
2. ご使用時の注意事項	P 2
3. お掃除前のご確認と準備	P 3
4. 各部の働きと使い方	P 4
5. ゴミの捨て方	P 5
6. ポータブル掃除機による吸引と逆吹き方法	P 6
7. 次のような症状がおきたら(故障と対策)	P 8
8. 製品仕様表	P 9
9. 保証・サービスについて	P 10

1 安全上の注意



⚠ 危険			
<p>粉塵爆発の着火源となりうる火花・火気火炎・高温物の吸引は絶対に行わないで下さい。 可燃性のガスまたは引火性物質の蒸気および爆発性粉塵(マグネシウム等の爆発圧力上昇速度の速い粉塵)の吸引は絶対に行わないで下さい。大事故を誘発する原因になります。</p>			
吸込危険銘板	<table border="1"> <tr> <th style="text-align: center;">⚠ 吸込危険</th> </tr> <tr> <td>  <ul style="list-style-type: none"> 火花は直接吸い込まないで下さい。爆発や火災の原因になります。 可燃性ガス・引火性物質・爆発性粉塵は吸い込まないで下さい。爆発や火災の原因になります。 NP-647 </td> </tr> </table>	⚠ 吸込危険	 <ul style="list-style-type: none"> 火花は直接吸い込まないで下さい。爆発や火災の原因になります。 可燃性ガス・引火性物質・爆発性粉塵は吸い込まないで下さい。爆発や火災の原因になります。 NP-647
⚠ 吸込危険			
 <ul style="list-style-type: none"> 火花は直接吸い込まないで下さい。爆発や火災の原因になります。 可燃性ガス・引火性物質・爆発性粉塵は吸い込まないで下さい。爆発や火災の原因になります。 NP-647			

⚠ 警告			
<p>カバーの中には回転物がありますので、カバーを開けないで下さい。</p>			
回転物警告銘板	<table border="1"> <tr> <th style="text-align: center;">⚠ 回転物警告</th> </tr> <tr> <td>  <ul style="list-style-type: none"> カバーをはずして、または一部のボルト(ビス)を緩めての運転は絶対に行わないで下さい。指先など、怪我の原因になります。 NP-648 </td> </tr> </table>	⚠ 回転物警告	 <ul style="list-style-type: none"> カバーをはずして、または一部のボルト(ビス)を緩めての運転は絶対に行わないで下さい。指先など、怪我の原因になります。 NP-648
⚠ 回転物警告			
 <ul style="list-style-type: none"> カバーをはずして、または一部のボルト(ビス)を緩めての運転は絶対に行わないで下さい。指先など、怪我の原因になります。 NP-648			

⚠ 注意			
<p>感電の恐れがありますので、カバーを開けないで下さい。</p>			
感電注意銘板	<table border="1"> <tr> <th style="text-align: center;">⚠ 感電注意</th> </tr> <tr> <td>  <ul style="list-style-type: none"> 高圧電圧が流れていますので、カバーを開けないで下さい。 NP-663 </td> </tr> </table>	⚠ 感電注意	 <ul style="list-style-type: none"> 高圧電圧が流れていますので、カバーを開けないで下さい。 NP-663
⚠ 感電注意			
 <ul style="list-style-type: none"> 高圧電圧が流れていますので、カバーを開けないで下さい。 NP-663			

⚠ 注意	
<p>点検扉・ダストボックスを開けた状態では、運転しないで下さい。</p>	

⚠ 注意	
<p>油滴・水滴・粘着性の粉塵は吸い込まないで下さい。フィルター目詰まりの原因となります。</p>	

⚠ 注意			
<p>ブロー(プリー)の回転方向を矢印の方向に合わせて下さい。逆転の場合、吸込不良やモーター焼損の原因になります。※該当機種DOP-300B</p>			
回転方向注意銘板	<table border="1"> <tr> <th style="text-align: center;">⚠ 回転方向注意</th> </tr> <tr> <td>  <ul style="list-style-type: none"> ブロー(プリー)の回転方向を矢印の方向に合わせて下さい。逆転の場合、吸込不良やモーター焼損の原因になります。 NP-648 </td> </tr> </table>	⚠ 回転方向注意	 <ul style="list-style-type: none"> ブロー(プリー)の回転方向を矢印の方向に合わせて下さい。逆転の場合、吸込不良やモーター焼損の原因になります。 NP-648
⚠ 回転方向注意			
 <ul style="list-style-type: none"> ブロー(プリー)の回転方向を矢印の方向に合わせて下さい。逆転の場合、吸込不良やモーター焼損の原因になります。 NP-648			

2 ご使用時の注意事項

- ① お掃除の前に、ホースや配管がつまるおそれのあるもの、倒すおそれのあるものを片付けて下さい。またホースをストーブなど高熱のものに近づけると変形するためご注意ください。
- ② ビン、針、ガム、アメ玉、大きな紙クズ、大きな固形物等、または多量に水分を含んだゴミや水を吸い込むと、モーター故障や配管づまりの原因となりますので吸わないで下さい。
- ③ 火のついた煙草、引火性物質、液体等の吸引は非常に危険ですので絶対に避けて下さい。
- ④ お子様がお掃除中にホースにつまづいて転んだり、ホースの上に乗って遊ばないようにお気をつけ下さい。
- ⑤ すき目口を使用時の長時間連続運転は避けて下さい。また吸込口の密封運転はしないで下さい。モーター焼損の原因となります。
- ⑥ 本体に殺虫剤をかけたり、油などで拭かないで下さい。
- ⑦ 長時間使用しない時は、必ず電源コンセントから電源プラグを抜いて下さい。
- ⑧ 雷が近いときは、電源プラグをコンセントから抜いて下さい。
- ⑨ お様が吸込みコンセントで遊ばないようにお気をつけ下さい。

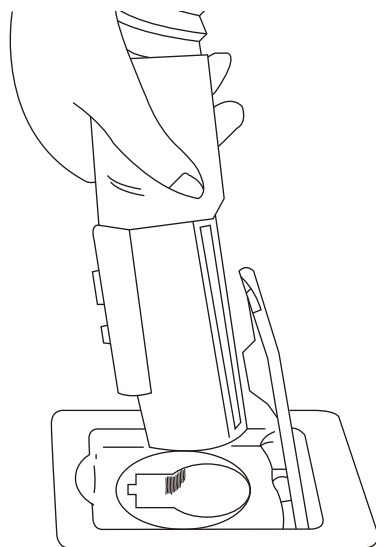

3 お掃除前のご確認と準備

ご契約どおりに吸込コンセントの配置がなされていますか。



お掃除用部品が揃っていますか。

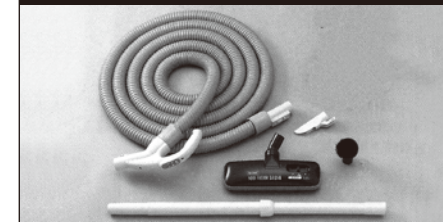

本体の設置状態、配管との接続、配線は完全になされていますか。

※DOP-100L、DOP-250Lは、雨や風に影響されない防水設計です。

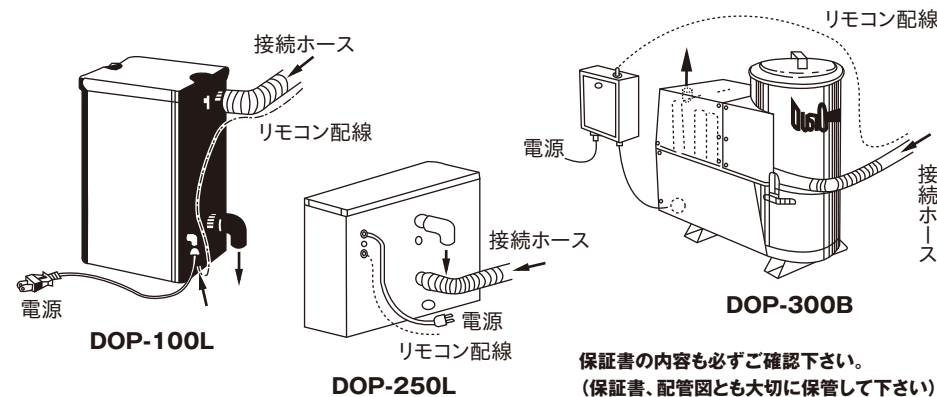

お掃除用部品を下記のように組立ててお使い下さい。

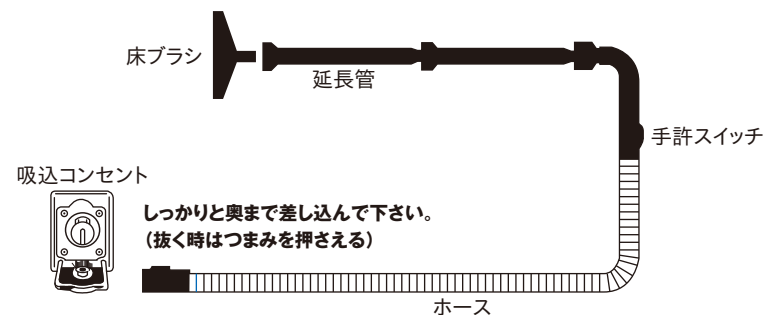

4 各部の働きと使い方

お掃除用ホース

ホースの中にはリモコン用リード線が入っています。急にまげたり、踏んでつぶしたり、強くひっぱらないようにして下さい。(標準6m)

オプション(別売)

- ・6m、8m、9.5mホース
- ・6m、8m、9.5mホースセット(掃除用付属品1式付)

吸込コンセントへのホースの差し込み

カチッと音がするまでしっかりと吸込コンセントに差し込んで下さい。

ホース着脱ボタン

ホースを抜く時は必ずこのボタンを押さえながら抜いて下さい。

リモコン手許スイッチ

入切の切換を続けて頻繁に行わないで下さい。モーターの焼損の原因となります。

お掃除の場所により便利な応用部品



丸ブラシ



すき日口

延長管

延長管は用途に応じて伸縮させてお使い下さい。

5 ゴミの捨て方

DOP-100L

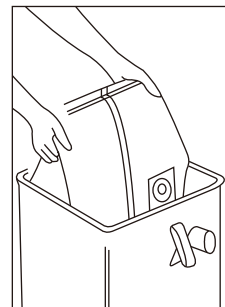

- ① クランプをはずし本体上部のフタを取ります。
- ② ゴミ袋を取り出します。ゴミ袋はフィルターと兼用で使い捨て式のため、いっぱいになったら捨てて下さい。吸引力が弱くなります。
- ③ 新しいフィルターの口を本体の吸込口に押込んで、奥までいっぱいに入れて下さい。

注 フィルターは必ずお使い下さい。フィルターのご注文は同封の「フィルター注文ハガキ」にてお申し込み下さい。(別売)

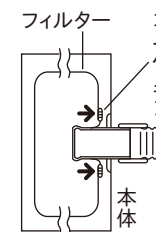

DOP-250L

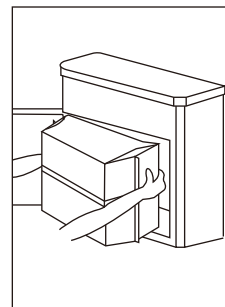

- ① 本体扉右端の取っ手を引き起こし、扉を開けます。
- ② ゴミ袋を取り出します。ゴミ袋はフィルターと兼用で使い捨て式のため、いっぱいになったら捨てて下さい。吸引力が弱くなります。
- ③ 新しいフィルターの口を本体の吸込口に押込んで、奥までいっぱいに入れて下さい。

注 フィルターは必ずお使い下さい。フィルターのご注文は同封の「フィルター注文ハガキ」にてお申し込み下さい。(別売)

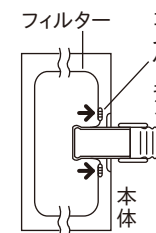

DOP-300B

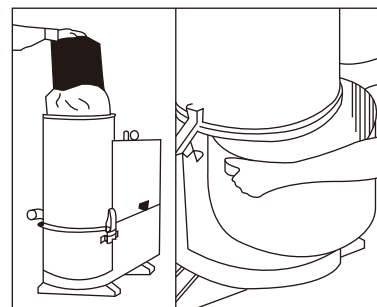

- ① 本体上部のフタを取り、中のバーをつかんで4～5回上下させフィルターのチリ払いを行います。
- ② しばらく待ってからクランプをはずし、バケツを引き出します。
- ③ バケツの中のゴミを捨てます。
- ④ バケツは空気もれのないようクランプで元の位置に正しく取りつけて下さい。

6 ポータブル掃除機による吸引と逆吹き方法

本体が動いている状態（モーターが回転している状態）で吸引力が弱くなったり、まったく吸わない場合は、「**図1** 次のような症状がおきたら（故障と対策）」の点検をして下さい。点検の上、異常のない時は配管の中にゴミや異物がつまっていると考えられますので、次の順序にしたがってゴミを取り除いて下さい。

【1】吸引方法（ポータブル掃除機がある場合）

- ① 吸引力の弱い吸込コンセント（全て弱い場合は本体に一番近い吸込コンセント）を開け、ポータブル掃除機の伸縮パイプを差し込み、配管内につまったゴミを吸い込みます。（2～3分）

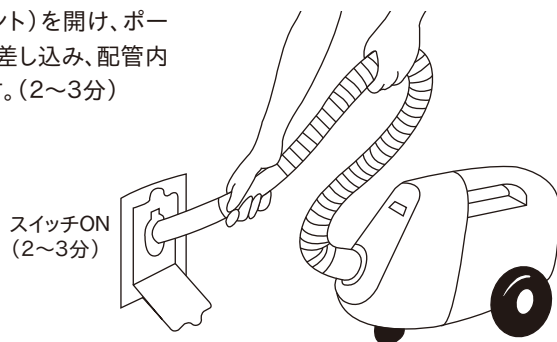

- ② ①の方法でゴミを取り除けない時は、通常のお掃除のようにセントラルクリーナーのホースを吸込コンセントに差し込み、手許スイッチをONにして本体を動かします。（30秒位）

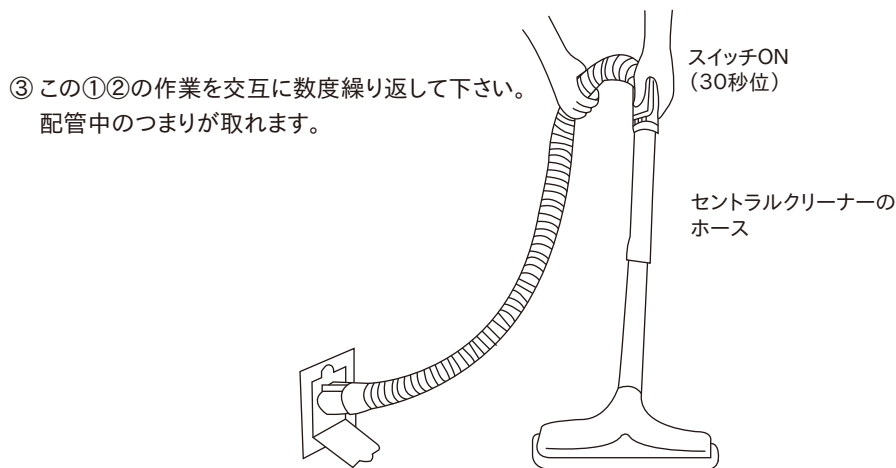

- ③ この①②の作業を交互に数度繰り返して下さい。配管中のつまりが取れます。

【2】逆吹き方法

- ① 吸引力の弱い吸込コンセントを除いて、全ての吸込コンセントのプレート部にテープを貼って、コンセントが開かないようにして下さい。[図①]
（吸引力が全て弱い場合は本体に一番近い吸込コンセント※を残してテープを貼って下さい）

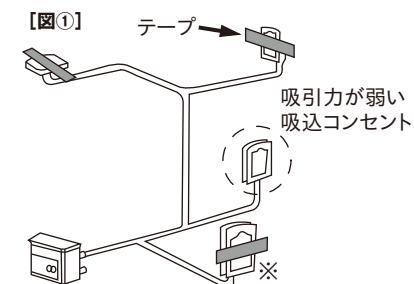

- ② 本体（ダストオーパック）と配管とを接続しているホース（本体側）をはずします。本体の排気口についているゴム管をはずします。本体の排気口に接続ホースを差し込み、ホースバンドをしめて下さい。[図②]

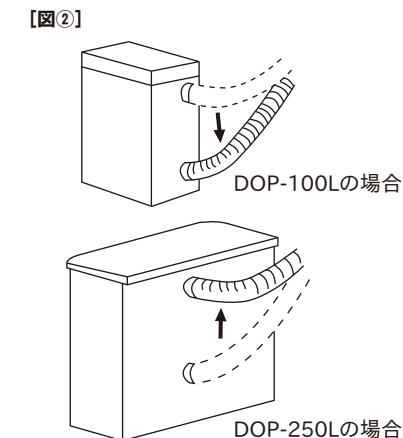

- ③ 吸引力の弱い吸込コンセントを開けて、中の2本の金具に接するように10円玉を当てると本体が作動し、つまったゴミを吐き出します（電圧は24Vですので身体には感じません）。[図③]
この時、小さなホコリも吐き出しますので吸込コンセントに顔を近づけないで下さい。

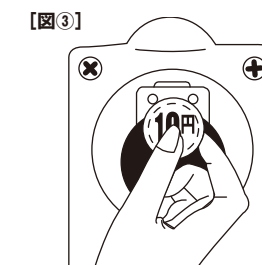

- ④ ゴミや異物が室内に吹き出されない場合は②ではずした接続ホースを正常な接続に戻して、③の動作をして下さい（通常の吸引状態になります）。交互に数度繰り返して行くと、頑固な異物も取れます。

- ⑤ 吸込コンセントのプレート部に貼ったテープをゆっくりとはがして下さい。

7 次のような症状がおきたら (故障と対策)

修理を依頼される前に、次のことをよくお読みの上、点検して下さい。
異常の際は購入店にご連絡下さい。

吸引力が弱くなった	
点検するところ	直し方
集塵袋 (バケツ) にゴミがいっぱいになっていませんか?	ゴミを捨てて下さい。(「 3 ゴミの捨て方」参照)
ホースや床ブラシにゴミや異物がつまっていますか?	取り除いて下さい。
吸込コンセントにゴミや異物がつまっていますか?	割りばしなどで取り除いて下さい。
他の吸込コンセントが開いていませんか?	確実にしめて下さい。
配管の中でゴミや異物がつまっていますか?	「 4 ポータブル掃除機による吸引と逆吹き方法」を行って下さい。

まったく吸わない	
点検するところ	直し方
モーターは回転していますか?	電源プラグの差し込みを確認して下さい。制御ボックス内のスイッチがONになっているか見て下さい。(DOP-250L)
バケツがきちんとセットされていますか? (DOP-300B)	きちんとセットして空気もれのないようにして下さい。
フタがきちんとされていますか? (DOP-100L, DOP-250L)	確実にしめて下さい。
吸込コンセントにホースがきちんと差し込まれていますか?	カチンと音がするまで、奥まで差し込んで下さい。

運転中に急にモーターが止まった	
点検するところ	直し方
吸込口を密封して長時間使いませんか? (すき目口の長時間使用も同様)	モーター過負荷保護装置が働いていますので約1時間使用できません。ホースを抜いてお待ち下さい。
配管にゴミや異物がつまっていますか?	吸込口を密封して使用した時と同様、モーター過負荷保護装置が働いていますので、ホースを抜いて1時間位お待ち下さい。その後「 3 ポータブル掃除機による吸引と逆吹き方法」により、取り除いて下さい。

8 製品仕様表

DOP-100L	
電源・モーター	単相100V(50/60Hz) 1KW(12A)
風圧・風量	10.78KPa時・1.0m ³ /分
集塵方式・面積・容量	バックフィルター(不織布)集塵袋兼用使い捨て式、30L
ゴミ捨て	ワンタッチ式(年1~2回)
リモコン電圧	24V
運転音	51dB
安全装置	サーキットブレーカー、モーター過熱防止用プロテクター付
本体寸法・製品質量	幅352×奥行352×高さ575mm・23kg
電源コード	2m、1本付(リモコン接続コード1m付)
標準付属品	6mホースセット・予備フィルター1枚
DOP-250L	
電源・モーター	単相100V(50/60Hz) 1KW(12A)
風圧・風量	13.4KPa時・1.6m ³ /分
集塵方式・面積・容量	バックフィルター(不織布)集塵袋兼用使い捨て式、30L
ゴミ捨て	ワンタッチ式(年1~2回)
リモコン電圧	24V
運転音	55dB
安全装置	サーキットブレーカー、モーター過熱防止用プロテクター付
本体寸法・製品質量	幅580×奥行240×高さ550mm・30kg
電源コード	2m、1本付(リモコン接続コード1m付)
標準付属品	6mホースセット・予備フィルター1枚
DOP-300B	
電源・モーター	三相200V(50/60Hz) 2.2KW(8.8A)
プロワー	ターボプロワー式(Vベルト駆動)
風圧・風量	18.62KPa時・2.2m ³ /分
集塵方式・面積	バックフィルター(パイレン)式
集塵バケツ容量	28L
チリ払い方式	ハンドル手動アップダウン式
ゴミ捨て	ワンタッチ式(年1~2回)
リモコン電圧	24V
運転音	62dB
安全装置	サーマル付マグネットスイッチ
本体寸法・製品質量	幅935×奥行440×高さ1023mm・106kg
電源コード	5mキャブタイヤケーブル1本付
標準付属品	9.5mホースセット

9 保証・サービスについて

添付されている保証書により、お買い上げいただいた日より1年間無償保証を実施しております。

保証書が無い場合および記入もれがある場合、この無償保証が受けられませんので、お買い上げ店よりお受け取りの際、店名・住所等に加えて製造番号と保証期間をご確認の上、よくお読みいただき大切に保管して下さい。

万一故障した場合、または不明な点やご質問は、お買い上げ店または当社サービス部へご連絡下さい。

◆ メモ

便利メモ (覚えのため記入されると便利です)	
お 買 い 上 げ 日	年 月 日
製 造 番 号	
販 売 店 名	店 名 電 話 () -
お 近 く の 当 社 営 業 所	店 名 電 話 () -

当ページは保証書ではありません。